

TARGET

מדריך התקנה ושימוש

מצלמת רכב **4G-One** לצפייה ישירה ושמירת חנייה

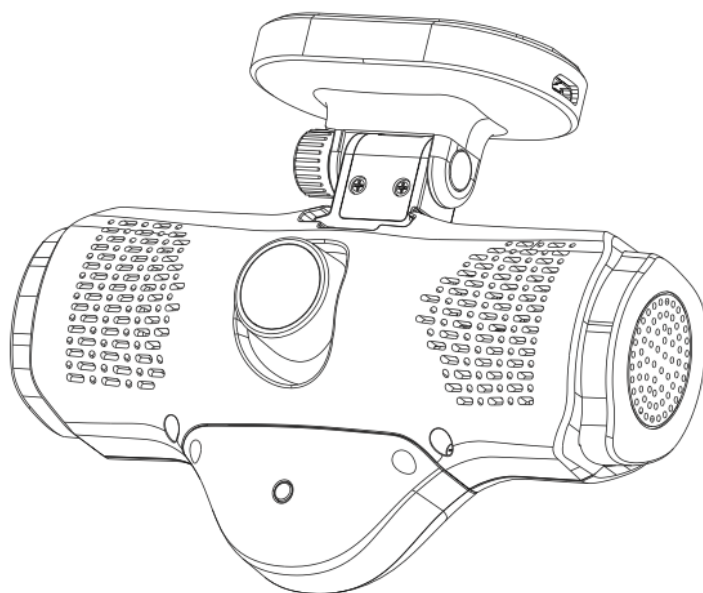

מקליט נסיעה המשלב צילום וידאו ותמונות באיכות **HD**.

בעזרת מקליט זה, תוכלו להנות מתיעוד מלא של הנסיעה ברכב. לפני הפעלת המוצר, אנא קרא מדריך זה בקפידה. שימוש במוצר על פי הוראות ההפעלה יבטיח חיי מוצר ארוכים ותמורה הולמת.







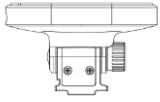

אנא שמור מדריך זה לעתיד.

הוראות בטיחות

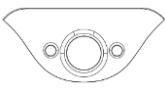
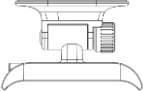
- אנא קרא הוראות אלו בקפידה לפני שימוש במוצר:
- אנא התקן ומקם את מקליט הנסיעה במיקום שאינו מפריע לשדה הראיה של הנהג או באיזור פתיחת כריות האוויר.
- תפעול או תכנות מקליט הנסיעה במהלך נסיעה אסור.
- השתמש באביזרים ובחיווט המקורי שהתקבל באריזת המוצר בלבד.
- אביזרי המקליט ומקליט הנסיעה מכילים רכיבים רגישים. חל איסור לבצע שינוי בהם. אנא וודא את חוזק קיבוע המקליט.
- אין להתקין או להשתמש באפליקציית המצלמה תוך כדי נסיעה
- וודא כי עדשות המצלמה נקיות וזווית הצילום אינה חסומה ע"י עצמים שונים.
- אל תשתמש במטען הרכב או בשקע ה **OBD** במידה והם שבורים/פגועים.
- איננו אחראים על אובדן של מידע או תוכן במהלך הפעלת מקליט הנסיעה.
- אנא השתמש בבד מתאים לניקוי עדשות המצלמה.

תכולת אריזה

להלן הפרטים באריזה.

תושבת מצלמה קדמית	מצלמה קדמית	מצלמה פנימית	תודבת מצלמה פנימית
			
Front Camera holder	שקע כח	כבל חיבור למצלמה פנימית	מחזיק כבל
			
מדריך משתמש			
			

חיבור המצלמה

1. יש להכניס כרטיס SIM עם קו דאטה וכרטיס SD התואם למצלמה

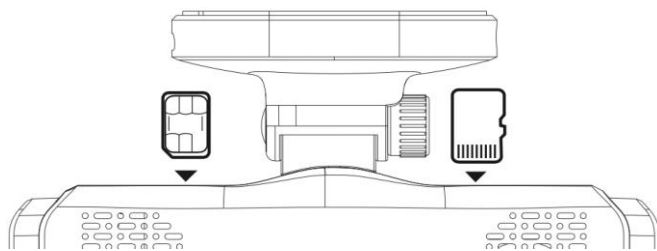

2. יש לחבר על ידי כבל המתח את המצלמה אל מקור המתח ברכב

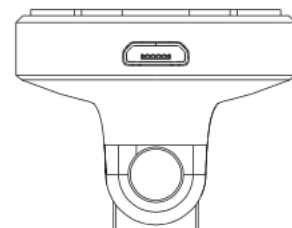

חשוב לזכור

- אין להסיר את כרטיס ה-SIM או כרטיס ה-SD מהמצלמה כאשר היא עובדת, פעולה זו עלולה לפגום בכרטיסים ובמצלמה.
- על מנת להסיר את כרטיס ה-SIM או כרטיס ה-SD יש ללחוץ קלות על הכרטיס אל תוך המצלמה והם פשוט ייצאו החוצה מתוך התושבת שלהם.

התקנה

ישנן שתי אפשרויות לבצע התקנה של המצלמה, הראשונה התקנת מצלמה קדמית ומצלמה פנימית. והשניה התקנה של מצלמה קדמית ומצלמה אחורית. תצורת ההתקנה תעשה על פי בחירת המשתמש

תצורת מצלמה קדמית ופנימית

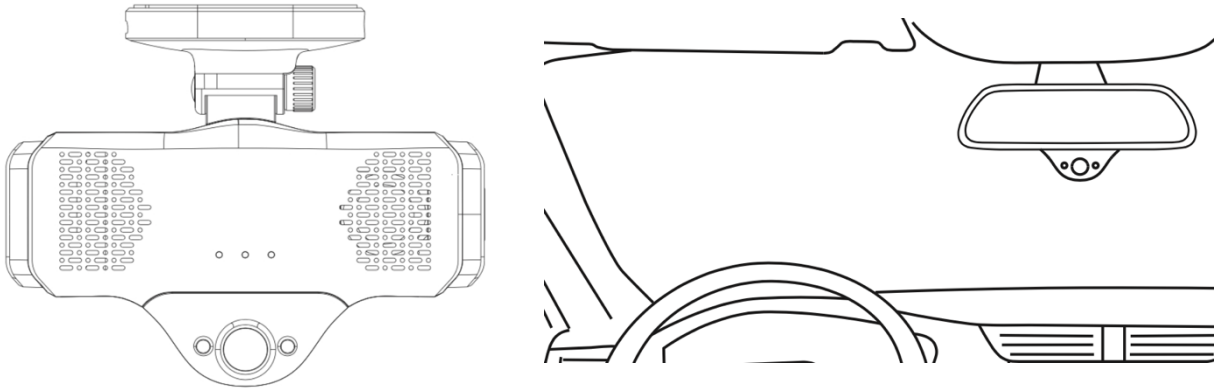

1. יש להציב את המצלמה אל השמש הקדמית
 2. יש למצוא מקום בשמשת הרכב הקדמי, המקום המועדף הוא לפני מראת הנהג, יש למקם את המצלמה כך שלמצלמה הפנימית תהייה זווית רחבה אל פנים הרכב
 3. יש לנקות היטב את נקודת החיבור אל שמשת הרכב, מומלץ עם אלכוהול ובד יבש.
 4. יש להסיר את מגן המדבקה ולה
- A. חיבור המצלמה על ידי מתקין מוסמך - חיבור שלושת החוטים לפי הסימון .

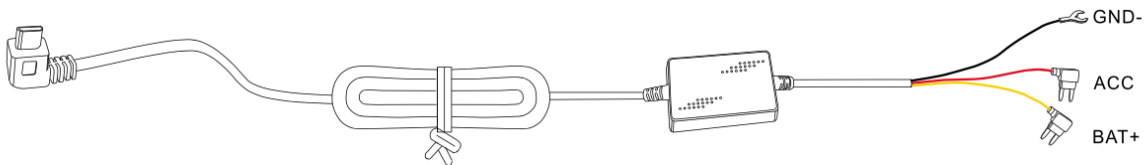

יש לשים לב: המצלמה תכנס למצב המתנה כאשר הסוויץ' נסגר, ותתעורר כאשר הסוויץ' נפתח. כאשר המצלמה במצב המתנה, אם המצלמה תזהה מכה, היא תתעורר ותקליט סרטון של דקה ותכנס שוב למצב המתנה.

במידה ומעוניינים לבצע התקנה של המצלמה בפורמט קדמי/אחורי יש:

1. נתק את המצלמה הפנימית מהמצלמה הקדמית וחבר במקומה את המכסה המגנטי.
2. העבר את כבל ה-PL מהמצלמה הקדמית אל הנקודה בה אמורה להיות המצלמה האחורית.
3. נקה את השמשה בנקודה בה הנך מעוניין למקם את המצלמה האחורית והדבק את התושבת בנקודה זו.
4. חבר את המצלמה הפנימית אל התושבת על ידי החיבור המגנטי.
5. חבר את כבל ה-PL אל תושבת המצלמה האחורית.

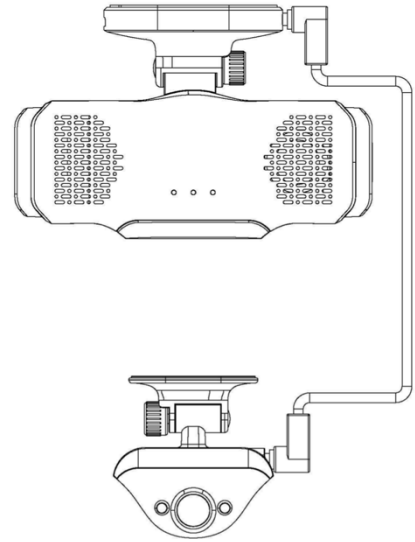

מבנה המצלמה

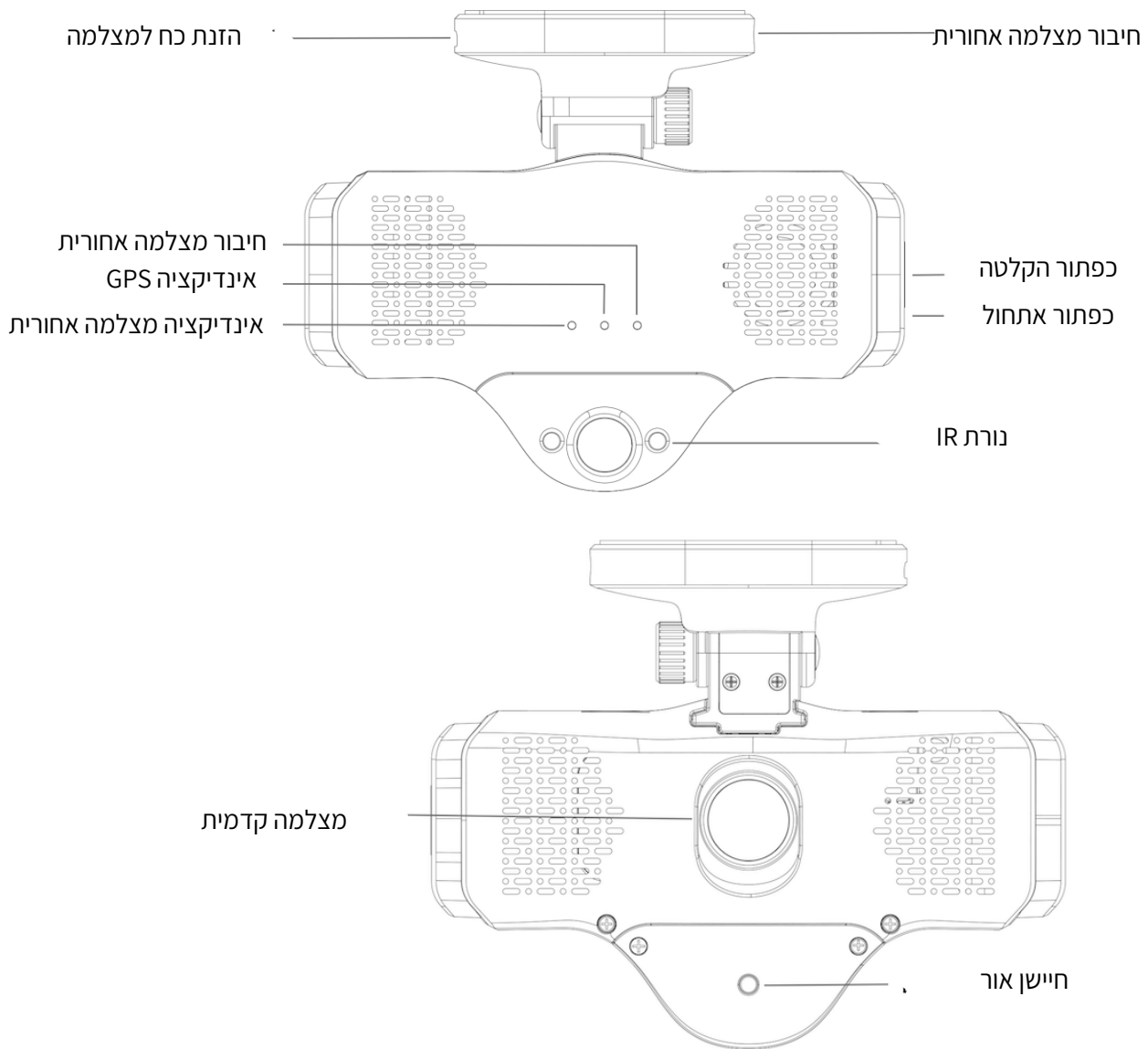

1. **כפתור הקלטה:** לחיצה ארוכה הפסקת הקלטה, לחיצה קצרה צילום תמונה.

2. **חיווי נורות**

מהבהב	כבוי	דולק	אינדקציית מצלמה פנימית - ירוק
מצלמה קדמית מקליטה	אין הקלטה	מצלמה פנימית מקליטה	אינדקציית מצלמה פנימית - ירוק
הבהוב איטי - יש קליטת GPS הבהוב מהיר - אין קליטת GPS	מודול GPS כבוי	במהלך הפעלה	אינדקציית GPS - אדום
מתבצעת צפייה ישירה	אין תקשורת G4	קליטה טובה	אינדקציית G4 - כחול

3. **צילום אינפרא** - פעיל אוטמטית לפי כמות תאורת יום/לילה.

4. **כפתור אתחול** - להפעלת הגדרות יצרן של המצלמה

אפליקציה לטלפון הנייד Target4G

בכדי להפעיל את ה **4G-One** באמצעות הטלפון הנייד, יש להוריד את האפליקציה Target4G בחנות האפליקציות על פי מערכת ההפעלה של המכשיר הנייד שברשותך. (Google Play/AppStore)



תהליך הרישום לשרות

ה 4G-One לאפליקציה בטלפון הנייד

1. פתח את האפליקציה הייעודית, המסך הראשון הוא מסך ההתחברות, במידה וכבר יש לך חשבון יש להקליד את שם המשתמש והסיסמה, במידה ואין, נא ללחוץ על **הרשם**

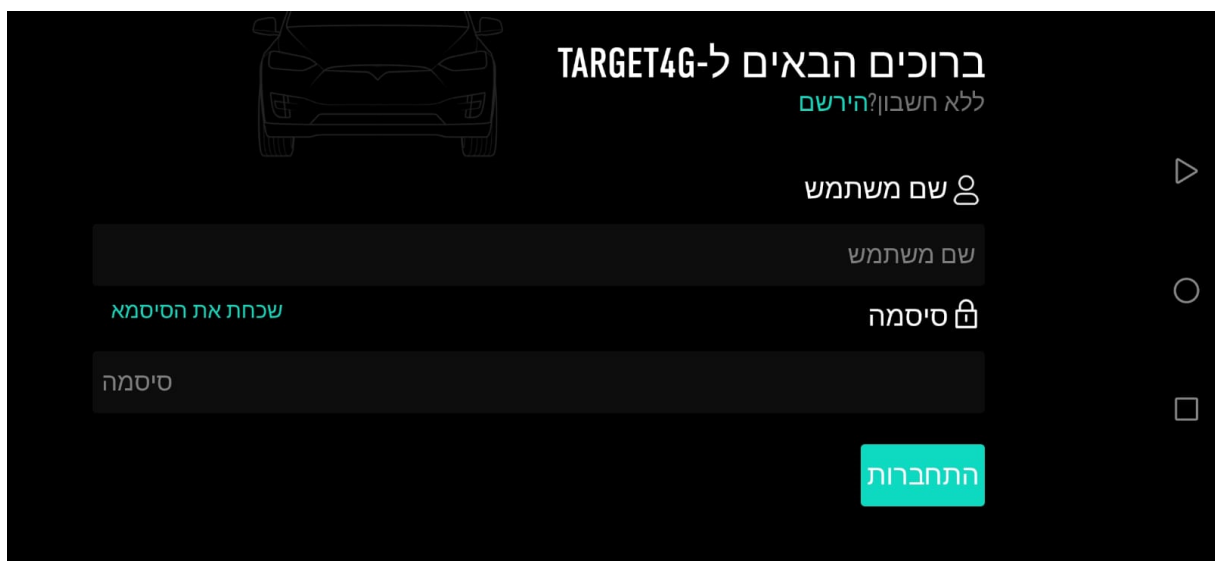

ברוכים הבאים ל-TARGET4G
ללא חשבון? הירשם

שם משתמש

שם משתמש

סיסמה

שכחת את הסיסמא

סיסמה

התחברות

פרטי הרשמה

במסך זה יש להקליד את שם המשתמש הרצוי, ומספר הטלפון עליו מותקנת האפליקציה. **SMS** עם קוד אימות ישלח אל מספר הטלפון.

The screenshot shows a registration form with a dark background. At the top center is a car icon. To the left is a back arrow icon, and to the right is a play button icon. Below the car icon are two input fields: 'מספר טלפון' (Phone Number) and 'שם משתמש' (Username). Above the phone number field is an envelope icon and the word 'טלפון'. Above the username field is a person icon and the words 'שם משתמש'. Below these fields is a teal button labeled 'אשר סיסמ' (Verify Password).

פרטי חשבון

במסך זה יש להקליד את שם קוד האימות אשר התקבל ב **SMS** ואת שאר פרטי הזיהוי, אל המייל ישלח בסוף התהליך פרטי ההרשמה. **יש לסמן אישר על מדיניות פרטיות, לא ניתן להתחבר ללא אישור זה**

The screenshot shows an account details form with a dark background. At the top center is a car icon. To the left is a back arrow icon, and to the right is a play button icon. Below the car icon, the text 'הירשם' (Register) is displayed, followed by the phone number '0509277764' and the text 'שלח שוב קוד האימות נשלח.' (Resend verification code). Below this are two input fields: 'אימייל' (Email) and 'קוד אימות' (Verification Code). Above the email field is an envelope icon and the word 'אימייל'. Above the verification code field is a shield icon and the words 'קוד אימות'. Below these fields are two input fields: 'אשר סיסמה' (Verify Password) and 'סיסמה' (Password). Above the verify password field is a lock icon and the words 'אשר סיסמה'. Above the password field is a lock icon and the word 'סיסמה'. At the bottom left is a teal button labeled 'אשר סיסמ' (Verify Password). At the bottom right is a checkbox with the text 'אני מסכים עם זה מדיניות הפרטיות' (I agree with this privacy policy).

סריקת ברקוד על גבי המצלמה

בחלק העליון של המצלמה צרוב קוד QR, כאשר האפליקציה תפתח את המצלמה, יש לבצע סריקה של ברקוד זה לצורך רישום המערכת.

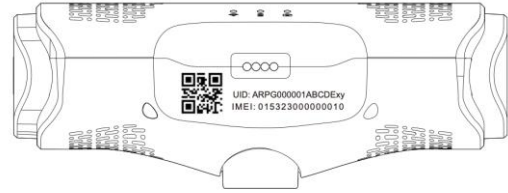

במידה והסריקה בוצעה בהצלחה, ה Target4G תצרף את המצלמה באופן אוטומטי לרשימה, וייתן את השם: Cam01 כברירת מחדל. יש באפשרותך לשנות את שם לנוחיותך. אייקון התמונה יכול להשתנות בלחיצה ארוכה.

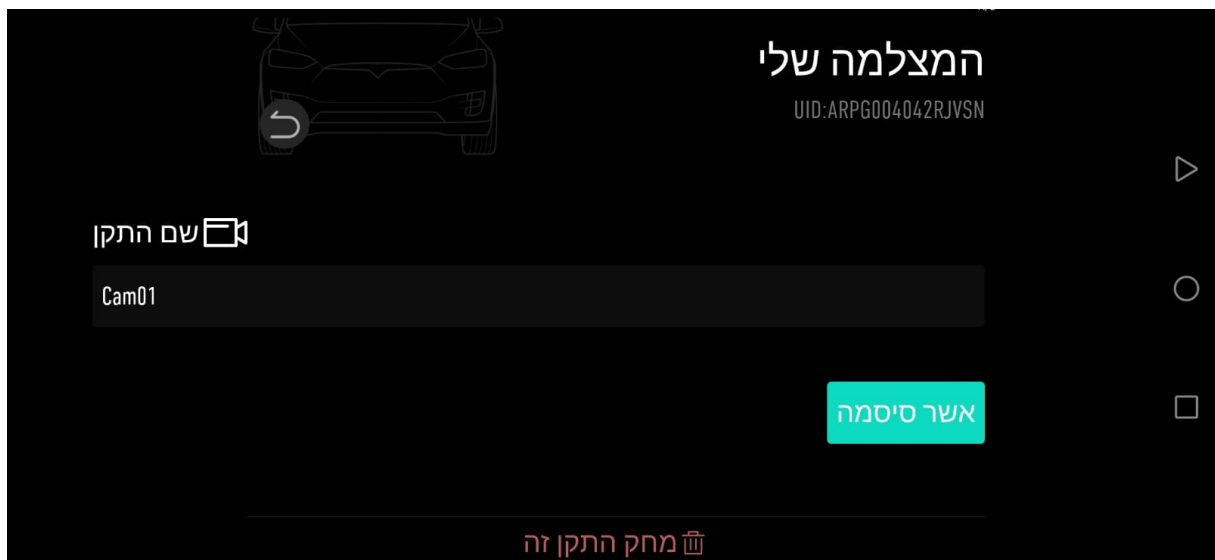

סיום תהליך והתחברות

בסוף התהליך ולאחר הקמת שם המשתמש והסיסמה תחזור האפליקציה אל המסך הראשי, הפעם יש להקליד את שם המשתמש והסיסמה ולהתחבר.

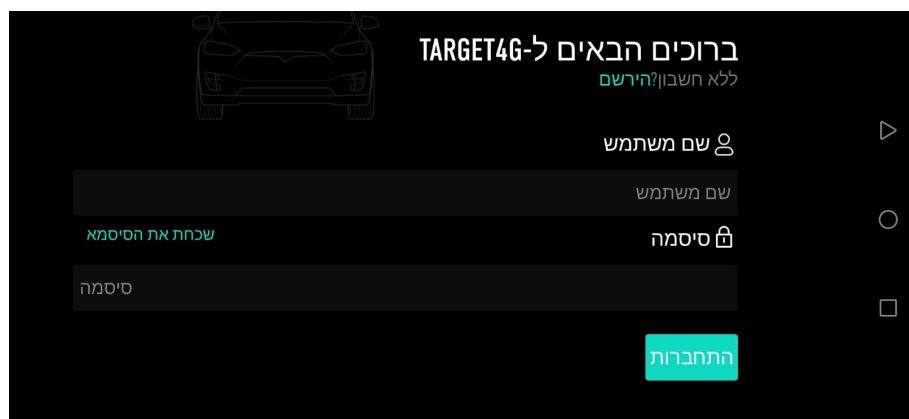

1. חיבור Bluetooth (הדגמה על iPhone)

הצימוד ל BT נועד לצורך זיהוי הנהג. אנא וודא שה **4G-One** דולק ופעיל. במצב השהייה/כבוי לא ניתן לצמד.

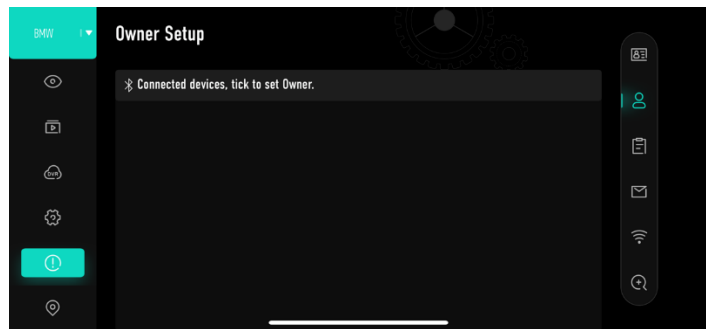

פתח את הגדרות ה Bluetooth במכשיר הסלולרי שלך. חפש אחר התקן בשם **4G-One** בצירוף מספרים(המספר הסידורי האישי של ה **4G-One** שבבעלותכם) ולחץ על התחבר.

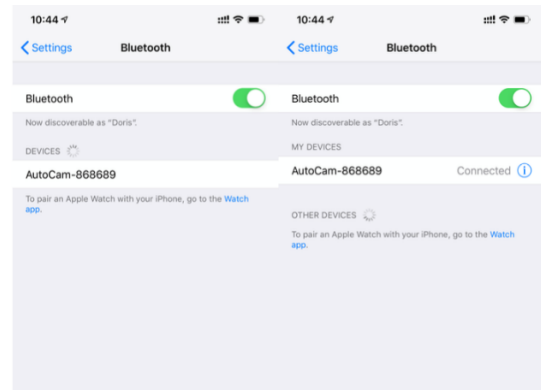

הגדרות בעלים

עבור אל תפריט הגדרת הבעלים ב- APP Target4G, רשימה זו תציג את כל ההתקנים המחוברים. בחר את הבעלים הרלוונטים על ידי סימון לפי השם המתאים. לאחר מכן תהליך הגדרת הבעלים הושלם. הערה: לאחר הגדרת הבעלים, בכל פעם בהתנעת הרכב ה Target4G יזהה את הבעלים ולא ישלח התראה לטלפון הנייד.

הגדרות ומידע על האפליקציה

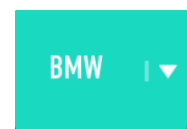
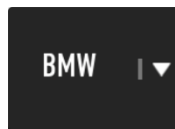
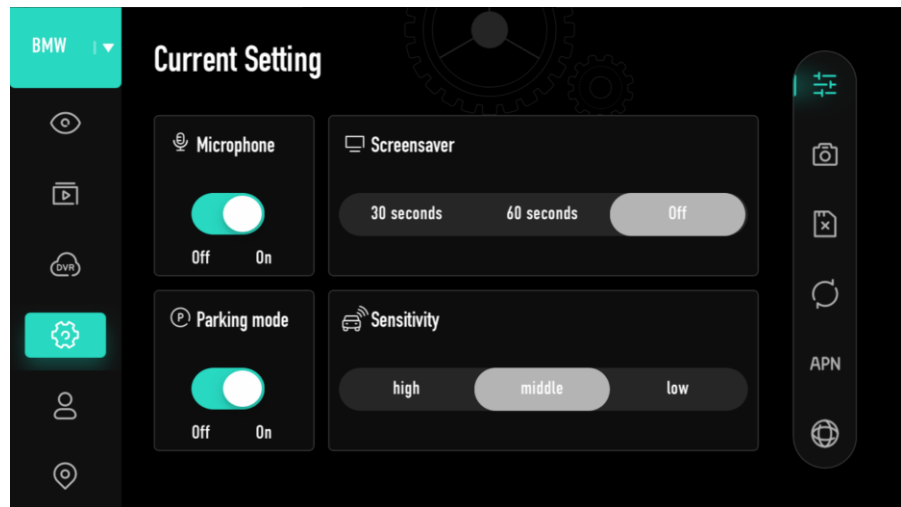

- ירוק: פעיל
- אפור: כבוי
- אדום: סיסמה שגויה



שידור חי : בחר באייקון המוצג בצד שמאל בכדי לראות שידור חי של **4G-One**. החלק כדי לשנות את תצוגת המצלמה (ברירת המחדל היא תצוגת המכונית). קיים לחצן דו כיווני.

הערה 1: הזרמת חי ניתן לעשות גם על ידי WIFI (אם אתה ליד **4G-One**) או G LTE4. במהלך שידור חי, על מנת להבטיח את השטף, הזרמת וידאו יועברו במצב VGA או ברזולוציה נמוכה יותר. בשלב זה, הקובץ על הרכב הוא גם ברזולוציה נמוכה יותר.

הערה 2: על מנת להגן על פרטיותך, במהלך שידור חי, תהבהב הנורית הכחולה להתראה כי המצלמה משדרת בLIVE

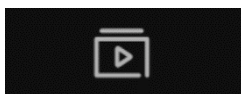

וידאו ותמונות: באפשרותך לצפות בכל קבצי הוידאו/תמונות הקיימים על גבי ה-AUTOCAM. בכדי לצפות מהטלפון הנייד ה-AUTOCAM צריך להיות פעיל.

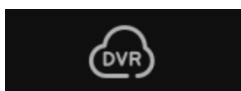

התראות וסרטוני וידאו בענן: יש באפשרותך לבדוק התראות/סרטוני וידאו בענן בגודל של 300 מגה למשתמש. התראות נשמרות עד שלושה חודשים.



הגדרות: באפשרותך לשנות את כל הגדרות ה**4G-One** באמצעות האפליקציה.



מידע על החשבון & הגדרות נקודה חמה: באפשרותך לשנות את שם המשתמש והסיסמה המופיעים באפליקציה, ולשנות את שם וסימת הנקודה החמה. סיסמת ברירת המחדל היא 00000000 ושם הWIFI הוא TARGET4G

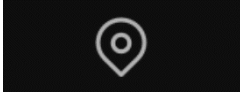

מפה: באפשרותך לבדוק היסטוריית מיקומים על גבי מפה שלושה חודשים אחורה.

פתרון בעיות:

במקרה של תקלה, נסה לתפעל לפי הרשום מטה:

1. המקליט אינו מצליח לקחת תמונות/להקליט וידאו
אנא בדוק שכרטיס הזיכרון אינו מלא/נעול.

2. המקליט מפסיק את הצילום באופן אוטומטי:
השתמש בכרטיס זיכרון מסוג קלאס-10

3. שגיאת קובץ בעת הפעלת סרטון/וידאו שמור:
יש בעיה בכרטיס הזיכרון, אנא נסה לפרמט אותו/ודא שיש מספיק מקום בכרטיס הזיכרון.

4. תמונה אינה נקייה/חדה
אנא וודא שעדשת המצלמה נקייה, ואין סימני טביעות אצבע על העדשה. אנא וודא ששמשות הרכב נקייה.

5. הצבעים אינם מאוזנים ביום מעונן/תאורת שטח
אנא הגדר את מצב White balance למצב אוטומטי.

6. איני מצליח להתחבר מרחוק
וודא כי ה כרטיס ה SIM תקין וקיימת חבילת DATA

רח' האתגר 2, בית כרמל, פארק עסקים, טירת הכרמל טל. 04-8620082 פקס. 04-8677181

תעודת אחריות מקליט נסיעה

TARGET - AUTOCAM

לקוח יקר,

אנו מודים לך על בחירתך במוצר איכות מתוצרת TARGET
מוקד שירות הלקוחות שלנו עומד
לרשותך בכל שאלה או בקשה:

1800-30-10-11

- הננו מתחייבים להחליף / לתקן כל חלק מקולקל במכשיר הנ"ל למשך 12 חודשים מיום התקנת המכשיר אך לא יאוחר מ 3 חודשים מעבר למס' הסידורי של המוצר.
- האחריות תעמוד בתוקף כל עוד המכשיר בתקופת האחריות ללא תלות במספר הבעלויות או בהעברת בעלויות.
- אחריות זו תקפה בתנאי שהמכשיר הנ"ל יימסר לשם תיקון במעבדתנו ו/או כל מעבדה מוסמכת מטעמנו.
- הננו מתחייבים לתקן כל מכשיר במסגרת האחריות תוך שימוש בחלקים חדשים ומקוריים בלבד.
- הננו מתחייבים לסיים את תיקון המכשיר בתוך 3 ימי עבודה מרגע הגעתו למעבדה.
- האחריות חלה על כל עדכון תוכנה שיידרש במסגרת תקשורת בכפוף למגבלות טכנולוגיות שאינן יודעות במועד הייצור ובכפוף למסגרת הזמן הנדרשת לקבלת העדכונים מן היצרנים [עד 6 חודשים]
- אין האחריות חלה על שבר במכשיר, נורות, סוללות, או שימוש שלא עפ"י ההוראות לתפעול המכשיר המצ"ב.
- אין האחריות חלה על קצר במכשיר עקב חיבור לא נכון למתח כפי שהוגדר ע"י היצרן.
- שינוי או מחיקת המספר הסידורי או פרטיו של המכשיר מבטלת את האחריות.
- אחריות זו תקפה בתנאי שהמכשיר הותקן אצל מתקין מורשה מטעם היבואן.
- הוצאות המשלוח הקשורות בתיקון יחולו על הקונה.
- שינויים במוצר יכולים לקרות מעת לעת